

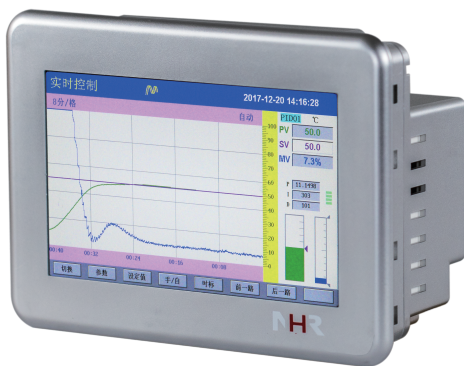

# 触摸彩色调节无纸记录仪 使用说明书



国家高新技术企业  
国家火炬项目计划



院士专家工作站



国家重点新产品



国家知识产权  
优势企业



国家标准  
主要起草单位



功能安全认证



ISO9001国际质量  
管理体系认证



高化融合  
管理体系认证



CE认证



中国国家  
强制性产品认证

Fujian Shunchang Hongrun Precision Instruments Co., Ltd.



一、概述.....	1
二、主要技术参数.....	1
三、订货说明.....	2
四、使用注意事项及安装.....	2
4.1、使用注意事项.....	2
4.1.1、对使用本仪表的注意事项.....	2
4.1.2、对使用外部存储媒体的注意事项.....	2
4.2、仪表安装.....	3
4.2.1、安装场所.....	3
4.2.2、安装方法.....	3
五、仪表功能和操作.....	5
5.1、运行画面的切换.....	5
5.2、状态显示部份.....	5
5.3、实时曲线画面.....	6
5.4、实时控制画面.....	7
5.4.1、PID参数和自整定自动状态.....	8
5.4.2、人工调整参数方法.....	8
5.5、棒图画面.....	9
5.6、数显画面.....	10
5.7、历史曲线画面.....	11
5.8、报警列表画面.....	12
5.9、文件列表画面.....	13
5.10、打印画面（带打印功能有此画面）.....	14
5.11、备份画面（带备份功能有此画面）.....	16
5.12、掉电记录画面.....	17
5.13、组态画面.....	17
5.13.1、系统组态.....	18
5.13.2、记录组态.....	19
5.13.3、显示组态.....	20
5.13.4、输入组态.....	20
5.13.5、模拟输出.....	22
5.13.6、控制组态.....	23
5.13.7、功能列表.....	25
六、“T6”输入法.....	26
七、通讯.....	30
八、仪表配件.....	35

★通过扫描标签二维码可获取仪表的说明书、接线图、寄存器地址、通讯软件、查伪码、虹润官网等信息。

## 一、概 述

NHR-T530系列触摸彩色调节无纸记录仪采用真正的人工智能算式，仪表启动自整定功能，可以根据被控对象的特性，自动寻找最优参数以达到很好的控制效果，无需人工整定参数。控温精度基本达 $\pm 0.1^{\circ}\text{C}$ ，无超调、欠调，达国际先进水平。2路万能信号输入（可组态选择输入：标准电压、标准电流、热电偶、热电阻、频率、毫伏等）。可带1路PID控制，带1路报警输出，1个模拟量或开关量控制输出，1路DI电平输入，RS485通讯接口，以太网接口，微型打印机接口和USB接口，SD卡插座；可提供传感器配电；具有强大的显示功能，实时曲线显示，历史曲线追忆，棒图显示，报警状态显示。

## 二、技术参数

测量输入	
输入信号	电 流：0~20mA、0~10mA、4~20mA、0~10mA开方、4~20mA开方 电 压：0~5V、1~5V、0~10V、 $\pm 5\text{V}$ 、0~5V开方、1~5V开方、0~20 mV、0~100mV、 $\pm 20\text{mV}$ 、 $\pm 100\text{mV}$ 热 电 阻：Pt100、Cu50、Cu53、Cu100、BA1、BA2 线性电阻：0~400 $\Omega$ 热 电 偶：B、S、K、E、T、J、R、N、F2、Wre3-25、Wre5-26 DI 输 入：低电平<1V，4.5V<高电平<30V
输出	
输出信号	模拟输出：4~20mA（负载电阻 $\leq 380\Omega$ ）、0~20mA（负载电阻 $\leq 380\Omega$ ）、0~10mA（负载电阻 $\leq 760\Omega$ ）、1~5V（负载电阻 $\geq 250\text{K}\Omega$ ）、0~5V（负载电阻 $\geq 250\text{K}\Omega$ ）、0~10V（负载电阻 $\geq 10\text{K}\Omega$ ） 开关量输出：继电器输出，触点容量1A/250VAC、1A/24VDC；固态继电器输出，12V/30mA（！注：当负载超过继电器触点容量时，请不要直接带负载） 馈电输出：DC24V $\pm 10\%$ ，负载电流 $\leq 100\text{mA}$ 通讯输出：RS485通讯接口，波特率2400~19200bps可设置，采用标准MODBUS RTU通讯协议，RS485通讯距离可达1公里；EtherNet通讯接口，采用MODBUS TCP/IP协议，通讯速率为10/100M自适应。
综合参数	
测量精度	0.2%FS $\pm 1\text{d}$
显示刷新周期	1秒
设定方式	参数设定值密码锁定；设定值断电永久保存
显示方式	5英寸800*480点阵四线电阻触摸屏，触摸效果好；TFT高亮度彩色图形液晶显示，LED背光、画面清晰、宽视角。显示内容可由汉字，数字，过程曲线，棒图等组成，通过触摸按键可完成画面翻页，历史数据前后搜索，曲线时标变更等
数据备份 存储容量	支持U盘和SD卡进行数据备份与转存，最大容量为32GB，支持FAT、FAT32格式 内部Flash存储器容量48M Byte
记录间隔	1、2、4、6、15、30、60、120、240秒九档可供选择。
存储长度 （不断电 连续记录）	72天（间隔1秒时）—17475天（间隔240秒时） 计算公式：记录时间（天）= $\frac{48 \times 1024 \times 1024 \times \text{记录间隔}(\text{S})}{\text{通道数} \times 2 \times 24 \times 3600}$ （！注：公式中通道数以4通道计算）
使用环境	环境温度：-10~50 $^{\circ}\text{C}$ ；相对湿度：10~90%RH（无结露）；避免强腐蚀性气体。 （！注：若现场环境恶劣，定货时务必特殊说明）
工作电源	AC85~264V(开关电源)，50/60Hz
功 耗	$\leq 10\text{W}$

### 三、订货说明

NHR-T531-□ - □ - □ - □ - □ - □ - □  
 ① ② ③ ④ ⑤ ⑥ ⑦

①控制方式		②控制输出(Pout)		③报警输出		④馈电输出		⑤DI电平输入(强制手动)		⑥供电电源	
代码	控制方式	代码	控制类型(负载电阻RL)	代码	输出通道	代码	馈电输出	代码	DI电平输入	代码	电压范围
1	内给定控制	0	4~20mA(RL≤380Ω)	X	无输出	X	无输出	X	无输入	A	AC85~264V
2	外给定控制	1	1~5V(RL≥250KΩ)	01	1限报警	P	DC24V	DI	DI电平输入		(50/60Hz)
		2	0~10mA(RL≤760Ω)								
		3	0~5V(RL≥250KΩ)								
		4	0~20mA(RL≤380Ω)								
		5	0~10V(RL≥10KΩ)								
		K1	继电器接点输出								
		K4	固态继电器驱动电压输出								
⑦附加功能(以下功能可全选,用“/”隔开,不选功能可省略)											
通讯输出				打印功能				USB转存功能			
代码	通讯接口(通讯协议)			代码	打印接口			代码	USB转存		
D1	RS485通讯(Modbus RTU)			D3	RS232C打印接口			U	USB转存(U盘)		
SD卡扩展功能				以太网通讯功能							
代码	SD卡扩展			代码	以太网通讯						
SD	SD卡扩展(SD卡)			E	以太网通讯(Modbus Tcp)						

### 四、使用注意事项及安装

#### 4. 1、 使用注意事项

##### 4. 1. 1、对使用本仪表的注意事项

●本仪表中塑料零部件较多,清扫时请使用干燥的柔软布擦拭。不能使用苯剂,香蕉水等药剂清扫,可能造成变色或变形。

●请不要将带电品靠近信号端子,可能引起故障。

●请不要对本表冲击。

●如果您确认从仪表中冒烟,闻到有异味,发出异响等异常情况发生时,请立即切断供电电源,并及时与供货商或我公司取得联系。

●为确保仪表测量正常工作,仪表在使用前请通电热机30分钟

##### 4. 1. 2、对使用外部存储媒体的注意事项

●存储媒体是精密产品,请小心使用。

●除插入和取出存储媒体外,运行时请关上操作盖。存储媒体和USB接口应减少与灰尘的接触以得到保护。

●使用U盘、SD卡请注意静电保护。

●推荐使用本公司产品。

●在高温(大约40℃以上)使用存储媒体时,请在保存数据时插入存储媒体,数据保存结束后取出放好,不要长期插在仪表上。

●打开/关闭电源前,请取出存储媒体。

●关于存储媒体的一般使用注意事项,请参见所使用的存储媒体所带的使用说明书。

## 4. 2、仪表安装

### 4. 2. 1、安装场所

请安装在下述场所。

#### ●安装盘

本仪表为盘装式。

#### ●安装的地方

要安装在室内，且能避开风雨和太阳直射。

#### ●通风良好的地方

为了防止本仪表内部温度上升，请安装在通风良好的地方。

#### ●机械振动少的地方

请选择机械振动少的地方安装。

#### ●水平的地方

安装本仪表时请不要左倾或者右倾，尽量水平（可后倾最大 $30^{\circ}$ ）。

！注意

★将仪表从温度、湿度低的地方移至温度、湿度高的地方，如果温度变化大，则有时会结露，热电偶输入时会产生测量误差。这时，请先适应周围环境1小时以上再使用。

★如果在高温条件下长时间使用会缩短LCD的寿命（画面质量降低等）。请尽量不要在高温（大约 $40^{\circ}\text{C}$ 以上）条件下使用。

请不要安装在下述地方：

#### ●太阳光直射到的地方和热器具的附近

请尽可能选择温度变化小，接近常温（ $23^{\circ}\text{C}$ ）的地方。如果将仪表安装在太阳光直射到的地方或者热器具的附近，会对仪表内部产生不好的影响。

#### ●油烟，蒸汽，湿气，灰尘，腐蚀性气体等多的地方

油烟，蒸汽，湿气，灰尘，腐蚀性气体等会对仪表产生不良的影响。

#### ●电磁发生源的附近

请不要将有磁性的器具或磁铁靠近本仪表。如果将本仪表安装在强电磁场发生源的附近，由于磁场的影响会带来显示误差。

为避免仪表发生异常工作，现场使用射频发生器时需与仪表保持20cm以上的距离

#### ●不便于观看画面的地方

本仪表显示部分用的是5英寸的TFT真彩LCD，如果从极其偏的角度看上去就会难以看清显示，所以请尽量安装在观察者能正面观看的地方。

### 4. 2. 2、安装方法

#### ●安装尺寸（单位：mm）

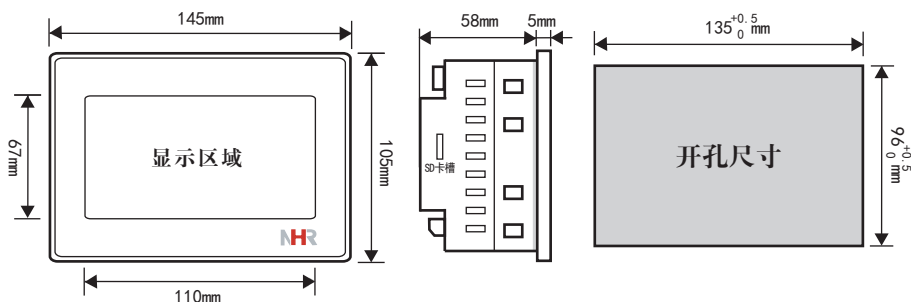

## ● 仪表的安装

### (1)、安装方法

- A、从仪表盘前面放入仪表
  - B、用仪表所带的安装支架
- 如右图所示安装

▲在仪表两侧用四个安装支架固定

### (2)、安装图见右图

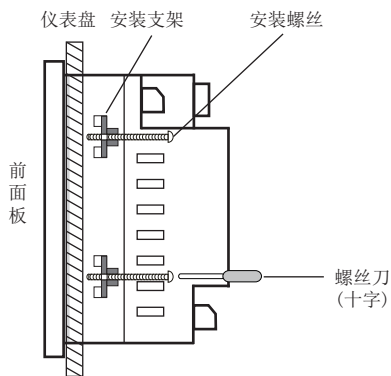

## ● 仪表接线图

仪表尾部端子图

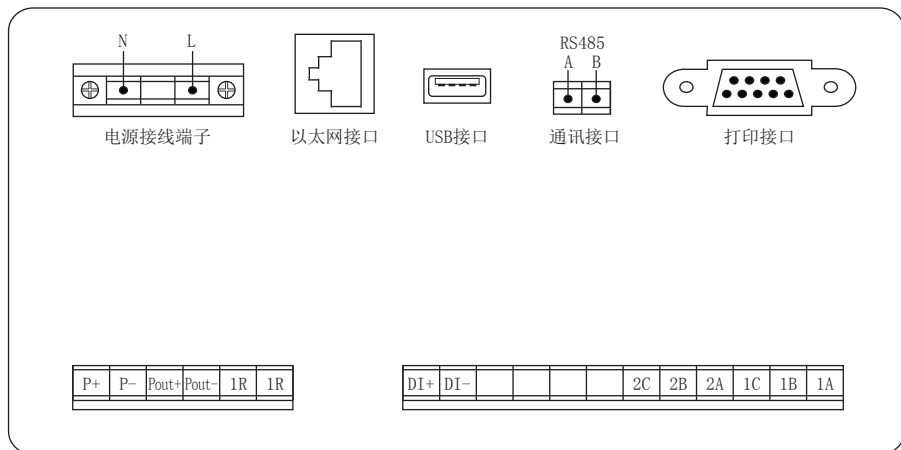

### 配线说明

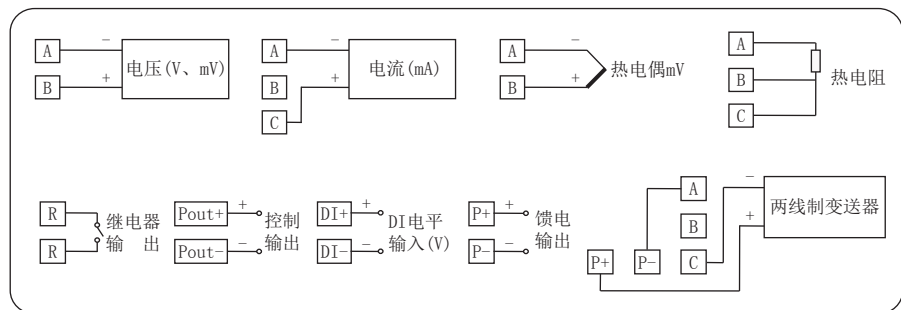

## 五、仪表功能和操作

触摸彩色调节无纸记录仪具有多个操作显示画面和组态画面，显示清晰、信息量大、组态方便。用户无需专业培训就可以方便地操作使用仪表。仪表接上电源后显示系统初始画面，初始化系统完毕，进入实时曲线画面，下面分别对各操作显示画面、各组态画面进行介绍。

### 5. 1、运行画面的切换

运行画面由实时曲线画面、棒图画面、数显画面、历史曲线画面、报警列表、文件列表、打印画面、备份画面、掉电记录画面、组态参数组成。

各个画面间使用“切换”键来进行切换。

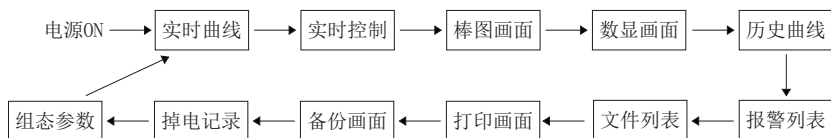

### 5. 2、状态显示部份

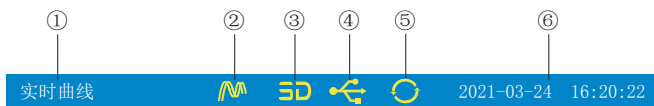

①：显示各运行画面的名称

②：文件记录标志

有显示：表示文件正在循环记录

有显示且有箭头标志：表示文件正在不循环记录

无显示：表示文件停止记录

③：SD卡标志

有显示：表示有SD卡连接

无显示：表示无SD卡连接

④：U盘标志

有显示：表示有U盘与仪表连接

无显示：表示无U盘与仪表连接

⑤：循环显示标志

有显示：表示循环显示各个组

无显示：表示固定画面，不循环显示

⑥：显示仪表运行的日期和时间



### 5. 3、实时曲线画面

根据曲线组合设置，同时显示两个通道的实时曲线和数据（曲线精度为0.5%±1字）

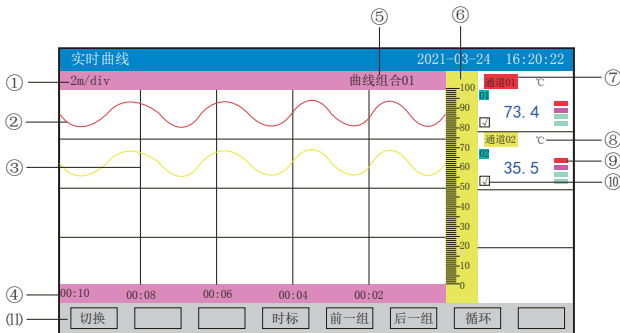

①：时标：每栅格表示的时间长度，时标与记录间隔有关，见下表：

记录间隔	1秒	2秒	4秒	6秒	15秒	30秒	1分	2分	4分
时标	2分/格	4分/格	8分/格	12分/格	30分/格	1时/格	2时/格	4时/格	8时/格
	4分/格	8分/格	16分/格	24分/格	1时/格	2时/格	4时/格	8时/格	16时/格
	8分/格	16分/格	32分/格	48分/格	2时/格	4时/格	8时/格	16时/格	32时/格
	16分/格	32分/格	64分/格	96分/格	4时/格	8时/格	16时/格	32时/格	64时/格

- ②：数据曲线：同屏最多同时显示6条曲线（曲线颜色有6种，可通过显示组态设置）
- ③：栅格：方便用户估计时间和数据值
- ④：当前栅格所代表的时间
- ⑤：曲线组合：显示当前曲线组合名称（每个曲线组合可以包括6条曲线，用户可以根据自己的需要将有关联的通道放在一个曲线组合，便于通道组之间数据的比较。）
- ⑥：标尺：显示曲线的百分量标尺
- ⑦：通道名称：可在通道组态中进行位号设置，背景颜色与此对应的曲线颜色相同。
- ⑧：单位：显示该通道数据单位，可在通道组态中设置。
- ⑨：超限报警指示：从上至下每个方块依次为上上限、上限、下限、下下限的超限报警标志，灰色表示无报警功能，绿色表示不报警，红色/粉色表示报警
- ⑩：曲线显示/隐藏标志：在画面中直接点这个方框就可进行曲线显示与曲线关闭的切换，“√”为显示曲线，否则隐藏曲线
- ⑪：操作按键：

按“切换”键可切换到其它显示画面

按“时标”键可切换时标

按“前一组”键可查看前一组的曲线组合

按“后一组”键可查看后一组的曲线组合

按“循环”键在画面上会显示“”循环图标，按显示组态中设置的循环间隔时间自动切换到下一组曲线组合

## 5. 4、实时控制画面

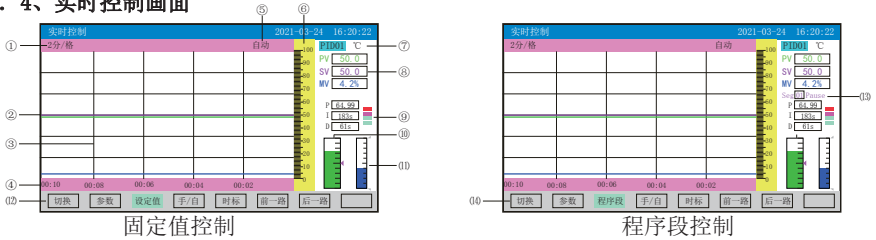

### 固定值控制:

- ①、时标：每栅格表示的时间长度，时标与记录间隔有关，具体参见第6页5.3时标与记录间隔关系表。
- ②、数据曲线：控制回路所对应的实时测量值(绿)、控制目标值(粉)和输出百分比值(蓝)三条曲线。
- ③、栅格：方便用户估计时间和数据值。
- ④、当前栅格所代表的时间长度。
- ⑤、手动/自动提示。
- ⑥、标尺：显示曲线的百分量标尺。
- ⑦、控制回路及单位，共1回路。
- ⑧、控制回路的实时测量值(PV)，控制目标值(SV)，输出百分比值(MV)。
- ⑨、控制回路的PID参数值与报警状态，从上至下每个方块依次为报警1、报警2、报警3、报警4的超限报警标志，灰色表示未开通此报警功能，绿色表示未达到报警条件，红色/粉色表示达到超限报警条件。
- ⑩、显示实时测量值百分比棒图，箭头指的位置表示SV(控制目标值)所在的位置
- ⑪、显示控制输出百分比棒图，上面箭头表示输出上限值所在的位置，下面箭头表示输出下限值所在的位置
- ⑫、操作按键：

点击“切换”键可切换到其它显示画面

点击“参数”键可进入修改PID参数值与自整定操作，按“返回”键返回此次操作

点击“设定值”键可进入修改SV的设定值

点击“手/自”键进行手/自动无扰切换操作：

点击“手动”键进入手动操作状态：点击“输出值”键可手动修改输出百分比值。

点击“自动”键进入自动操作状态：仪表将按照已设置的参数完成控制全过程。

点击“时标”键可切换时标

点击“前一路”键可查看前一路的实时控制画面

点击“后一路”键可查看后一路的实时控制画面

**外部事件强制手动的说明：**当DI电平有信号输入时，对应的PID通道强制切换到手动输出状态，该状态切换到自动状态需同时满足两个条件：一是DI接口无信号输入，二是必须在仪表控制画面下切换为自动输出状态。

### 程序段控制

- (13)、显示程序段控制的段号与状态，运行(Run)/停止(Pause)/等待(Wait)/结束(End)。

- (14)、操作按键：

点击“程序段”键可进入程序段运行状态操作：

点击“启动”键仪表将按照用户已设置的控制程序段自动运行到结束；

点击“停止”键程序暂停运行，以暂停时的目标值进行控制；

点击“复位”键仪表将从设定程序的第1段开始运行；

点击“段号”键可进入修改当前运行段号，段号在起始段号和结束段号之间改变；

点击“返回”键返回程序段操作。

- 注1: 当控制组态“设定输入”选择固定值控制时操作按键中显示“设定值”键;  
 当控制组态“设定输入”选择“设定曲线”控制时操作按键中显示“程序段”键。  
 注2: 当点击修改参数值时, 将弹出对话框操作, 具体操作请参见26页“六、T6输入法”一节。

#### 5.4.1、PID参数和自整定自动状态

触摸彩色调节无纸记录仪具有先进PID控制算法, 在控制系统设计和安装正确的前提下, 控制品质的优劣往往取决于P、I、D三个参数的选择。触摸彩色调节无纸记录仪有P、I、D参数的出厂默认值, 但对于绝大多数被控对象, 默认参数并不能达到理想的控制效果, 这时可以启动自整定功能。通过自整定, 可以根据被控对象的特性, 自动寻找最优参数以达到很好的控制效果: 无超调、无振荡、高精度、快响应。

启动自整定方式: 触摸彩色调节无纸记录仪具备PID参数自整定功能, 产品初次使用时, 需启动自整定功能以确定最适合系统控制的P、I、D控制参数。在实时控制画面下点击“参数”键进入自整定操作, 点击“自整定”键仪表右上方显示“自动”表示仪表已进入自整定状态, 如图一所示。调节仪采用ON-OFF二位式整定方法, 输出0%或100%使系统形成振荡, 然后根据系统响应曲线计算PID参数。对象时间常数越大, 自整定所需时间越长, 可从数秒至数小时不等。如果要提前放弃自整定, 可点击“停止”键停止自整定, 仪表进入自动控制状态。在任何时候都可执行自整定, 但通常只在设备初始调试阶段进行一次整定即可, 但当对象特性发生了改变, 则应重新进行自整定。

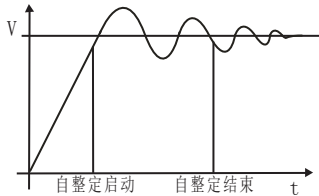

图一

触摸彩色调节无纸记录仪采用真正的人工智能算式, 无需人工整定参数, 控温精度基本达 $\pm 0.1^{\circ}\text{C}$ , 无超调、欠调, 达国际先进水平!

工作条件:

- A、控制对象: 一体化高温电炉(型号: SXC-1.5)
- B、炉膛内放满加热材料
- C、控制目标值:  $200.0^{\circ}\text{C}$

工作情况:

- A、真正人工智能算式, 无需人工整定参数
- B、最大超调 $0.7^{\circ}\text{C}$
- C、到达稳定时间25分钟
- D、稳定后控制精度基本达 $\pm 0.1^{\circ}\text{C}$

工作曲线:

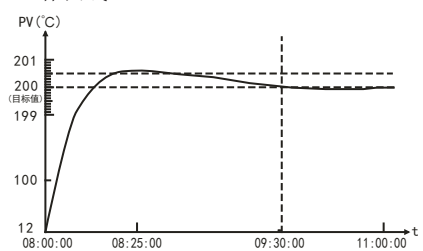

#### 5.4.2、人工调整参数方法

触摸彩色调节无纸记录仪自整定的准确度较高, 可满足绝大多数的对象要求。但当对象较复杂, 例如非线性、时变、大滞后等对象, 可能需要多次整定或手工调整才能达到较好的控制效果。手工调整时, 观察测量曲线, 若系统长时间处于振荡可增大P或减小D以消除振荡; 若系统长时间不能到达目标值可减小I以加快响应速度; 若系统超调过多可增加I或增加D以减小超调。调试时可进行逐试法, 即将P、I、D参数之一进行增加或者减少, 如果控制效果变好则继续同方向改变该参数, 相反则进行反向调整, 直到控制效果满足要求。

## 5. 5、棒图画面

同时显示两通道数据和百分比棒图

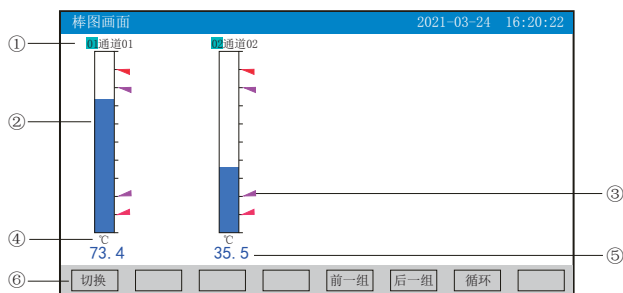

- ①：通道名称：表示显示通道对应的工程位号，可在通道组态中进行位号设置。
- ②：棒图：棒图标尺的长度为10格，色块的填充长度表示测量值在量程中的百分量。蓝色表示测量值不处于报警状态，红色表示测量值处于上限或下限报警状态，粉色表示测量值处于上限或下限报警状态
- ③：报警位置标志：上上限、上限、下限、下下限报警位置标志
- ④：单位：显示该通道数据单位，可在通道组态中设置。
- ⑤：工程量数据：为该通道的当前工程量数据，蓝色表示测量值不满足报警输出，红色或粉色表示测量值满足报警输出
- ⑥：操作按键：  
 按“切换”键可切换到其它显示画面  
 按“前一组”键可查看前一组的棒图组合  
 按“后一组”键可查看后一组的棒图组合  
 按“循环”键在画面上会显示“🔄”循环图标，按显示组态中设置的循环间隔时间自动切换到下一组棒图组合

## 5. 6、数显画面

同时显示多个通道实时数据和报警状态

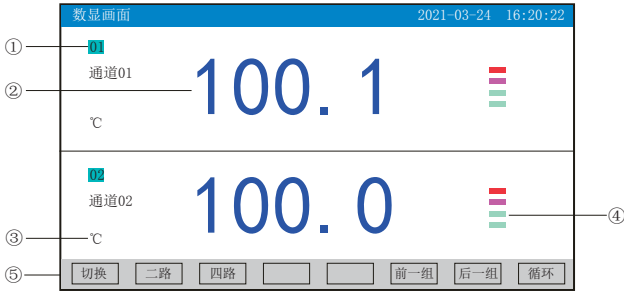

- ①: 通道名称: 表示显示通道对应的工程位号, 可在通道组态中进行位号设置
- ②: 工程量数据: 为该通道的当前工程量数据
- ③: 单位: 显示该通道数据单位, 可在通道组态中设置
- ④: 超限报警指示: 从上至下每个方块依次为上上限、上限、下限、下下限的超限报警标志, 灰色表示无报警功能, 绿色表示不报警, 红色/粉色表示报警
- ⑤: 操作按键:
  - 按“切换”键可切换到其它显示画面
  - 按“二路”键可同时显示二路的通道位号、工程量数据、报警状态及工程单位
  - 按“四路”键可同时显示四路的通道位号、工程量数据、报警状态及工程单位
  - 按“前一组”键可查看前一组的数显组合
  - 按“后一组”键可查看后一组的数显组合
  - 按“循环”键在画面上会显示“🔄”循环图标, 按显示组态中设置的循环间隔时间自动切换到下一组数显组合

## 5. 7、历史曲线画面

根据曲线组合设置，同时显示两个通道的历史数据的曲线（曲线精度为0.5%±1字）

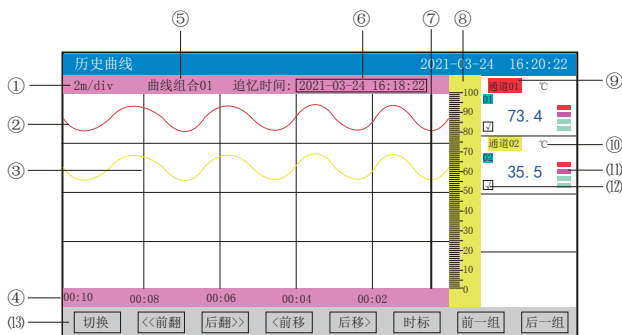

①：时标：每栅格表示的时间长度，时标与记录间隔有关，具体参见5.3实时曲线画面里的说明

②：数据曲线：同屏最多同时显示6条曲线（曲线颜色有6种，可通过显示组态设置）

③：栅格：方便用户估计时间和数据值

④：当前栅格所代表的时间

⑤：曲线组合：显示当前曲线组合名称（每个曲线组合可以包括6条曲线，用户可以根据自己的需要将有关联的通道放在一个曲线组合，便于通道组之间数据的比较。）

⑥：追忆时间：表示“年-月-日 时-分-秒”，对应追忆游标指示时间

⑦：追忆游标：指示画面上任意点的追忆时间，移动追忆游标可以阅读屏幕上任意点数据

⑧：标尺：显示曲线的百分量标尺

⑨：通道名称：可在通道组态中进行位号设置，背景颜色与此对应的曲线颜色相同

⑩：单位：显示该通道数据单位，可在通道组态中设置

(11)：超限报警指示：从上至下每个方块依次为上上限、上限、下限、下下限的超限报警标志，灰色表示无报警功能，绿色表示不报警，红色/粉色表示报警

(12)：曲线显示/隐藏标志：在画面中直接点这个方框就可进行曲线显示与曲线关闭的切换，“√”为显示曲线，否则隐藏曲线

“√”为显示曲线，否则隐藏曲线

(13)：操作按键：

按“切换”键可切换到其它显示画面

按“<<前翻”键实现快速向前追忆历史数据

按“后翻>>”键实现快速向后追忆历史数据

按“<前移”键按照记录间隔的设定慢速向前追忆历史数据，实现精确追忆

按“后移>”键按照记录间隔的设定慢速向后追忆历史数据，实现精确追忆

按“时标”键可切换时标

按“前一组”键可查看前一组的曲线组合

按“后一组”键可查看后一组的曲线组合

## 5. 8、报警列表画面

显示通道报警信息，继电器输出状态，最多保存100条报警信息，保存条数满后，新的报警记录将把最早的报警记录覆盖。

报警列表						2021-03-24 16:20:22	
序号	通道	位号	报警时间	消报时间	类型		
12	输入01	通道01	2021-03-24 11:22:22	2021-03-24 11:23:22	下限		
11	输入01	通道01	2021-03-24 11:20:22	2021-03-24 11:21:22	下下限		
10	输入01	通道01	2021-03-24 11:18:22	2021-03-24 11:19:22	上限		
09	输入01	通道04	2021-03-24 11:16:22	2021-03-24 11:17:22	下限		
08	输入01	通道01	2021-03-24 11:14:22	2021-03-24 11:15:22	下限		
07	输入01	通道01	2021-03-24 11:12:22	2021-03-24 11:13:22	上上限		
06	输入01	通道01	2021-03-24 11:10:22	2021-03-24 11:11:22	上限		
05	输入01	通道01	2021-03-24 11:08:22	2021-03-24 11:09:22	上上限		
04	输入01	通道01	2021-03-24 11:06:22	2021-03-24 11:07:22	下限		
03	输入01	通道01	2021-03-24 11:04:22	2021-03-24 11:05:22	下限		
02	输入01	通道01	2021-03-24 11:02:22	2021-03-24 11:03:22	下限		
01	输入01	通道01	2021-03-24 11:00:22	2021-03-24 11:01:22	下限		
	1111						

① 指向序号列  
② 指向通道列  
③ 指向位号列  
④ 指向报警时间列  
⑤ 指向消报时间列  
⑥ 指向类型列  
⑦ 指向当前继电器状态 (1111)  
⑧ 指向操作按钮

①：序号：产生报警的序列号，按时间方式排列，发生时间越近，排列序号越大

②：通道：产生报警的输入通道号

③：位号：产生报警的输入通道对应的位号

④：报警时间：报警开始时间

⑤：消报时间：显示报警终止时间或者报警终止方式

⑥：类型：上上限、上限、下限、下下限

⑦：当前继电器状态，绿色表示继电器触点断开，红色表示继电器触点闭合

⑧：操作按键：

按“切换”键可切换到其它显示画面

按“上移”键可向上移动查看报警列表

按“下移”键可向下移动查看报警列表

按“上翻页”键可向上翻页查看报警列表

按“下翻页”键可向下翻页查看报警列表

按“首页”键可查看第一页的报警列表

按“尾页”键可查看最后一页的报警列表

按“〈-〉”键可切换显示“曲线”和“备份”按键，选择其中一条列表（使其变蓝色）

，按“曲线”键跳转到发生此报警信息时刻的历史曲线画面，查看这条列表的历史曲线数据；按“备份”键跳转到报警记录备份画面，进行数据的备份，在“曲线”和“备份”画面中按“返回”键都可回到报警列表画面

注：此列表一屏显示12条文件存储记录

## 5. 9、文件列表画面

显示文件存储信息和文件存储状态，最多保存100条文件列表信息，保存条数满后，新的记录文件将把最早的记录文件覆盖。

文件列表						2021-03-24 16:20:22	
序号	起始时间	结束时间	间隔	记录触发	状态		
07	2021-03-24 15:30:40	2021-03-24 15:31:00	1S	上电	正在记录		
06	2021-03-24 15:30:10	2021-03-24 15:30:30	1S	上电	掉电停止		
05	2021-03-24 15:29:40	2021-03-24 15:30:00	1S	手动	手动停止		
04	2021-03-24 15:29:10	2021-03-24 15:29:30	1S	上电	掉电停止		
03	2021-03-24 15:28:40	2021-03-24 15:29:00	1S	继电器	触发停止		
02	2021-03-24 15:28:10	2021-03-24 15:28:30	1S	上电	掉电停止		
01	2021-03-24 15:28:10	2021-03-24 15:28:30	1S	上电	掉电停止		

文件数: 7 记录总时长: 00天00时3分50秒

切换 上移 下移 上翻页 下翻页 首页 尾页 <->

- ①：序号：文件产生的序列号，按时间方式排列，发生时间越近，排列序号越大
- ②：起始时间：文件中数据记录的起始时间
- ③：结束时间：文件中数据记录的结束时间
- ④：间隔：文件记录的时间间隔，显示记录组态中设置的记录间隔
- ⑤：记录触发：文件记录触发的条件，显示记录组态中设置的触发条件
- ⑥：状态：显示当前文件记录状态，文件状态如下

正在记录：文件正在记录数据

手动停止：文件因修改组态数据而结束记录

掉电停止：文件因仪表掉电而结束记录

报警停止：文件因报警消报而结束记录

定时停止：文件因达到设定结束时间而结束记录

⑦：文件数：文件记录的条数；记录总时长：计算文件记录的总时长

⑧：文件存储容量进度条（注：记录组态中的记录模式为不循环时出现）

⑨：操作按键：

按“切换”键可切换到其它显示画面

按“上移”键可向上移动查看文件列表

按“下移”键可向下移动查看文件列表

按“上翻页”键可向上翻页查看文件列表

按“下翻页”键可向下翻页查看文件列表

按“首页”键可查看第一页的报警列表

按“尾页”键可查看最后一页的报警列表

按“<->”键可切换显示“曲线”、“备份”和“打印”按键，选择其中一条列表（使其变蓝色），按“曲线”键跳转到历史曲线画面，查看这条列表的历史曲线数据；按“备份”键跳转到备份画面，进行数据的备份；按“打印”键跳转到打印画面，进行数据的打印，在“曲线”、“备份”和“打印”画面中按“返回”键都可回到文件列表画面

注：此列表一屏显示12条文件存储记录



## 5. 10、打印画面（带打印功能有此画面）

无纸记录仪通过RS-232打印接口连接微型打印机，打印历史数据和曲线。打印机波特率为“4800”，数据位：8，奇偶校验：无

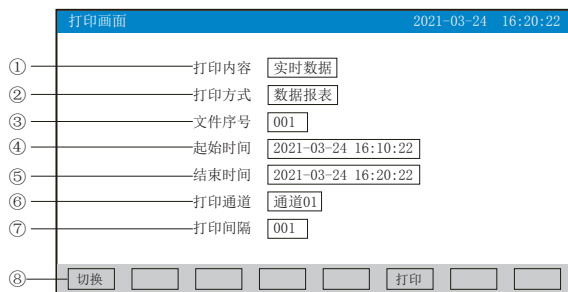

- ①：打印内容：实时数据与历史数据可选，选择实时数据时按“打印”键直接打印，选择历史数据时，以下内容可更改
- ②：打印方式：数据报表与历史曲线可选
- ③：文件序号：记录文件的序号
- ④：起始时间：打印数据段的开始时间
- ⑤：结束时间：打印数据段的结束时间
- ⑥：打印通道：选择要打印的通道
- ⑦：打印间隔：选择数据打印之间的时间间隔，单位为设置的打印间隔×记录间隔（只对数据打印有效）
- ⑧：操作按键：

按“切换”键可切换到其它显示画面

按“打印”键开始打印

按“取消”键取消打印

注：在该画面中，点击各项可修改的内容，会出现一对话框，可直接选择对话框的内容或在对话框内进行修改，修改操作具体请参见26页“六、T6输入法”一节

仪表与串行打印机连接示意图：



## A: 手动打印

按“打印”键，开启打印进度条，仪表开始打印数据或曲线。

曲线打印记录格式：

起始时间：21-03-23 15:31:40

结束时间：21-03-23 15:34:20

打印间隔：1S

通道01： 单位：℃

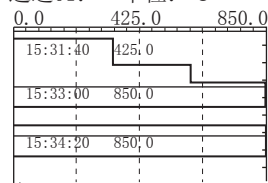

数据打印格式如下：

起始时间：21-03-23 15:31:40

结束时间：21-03-23 15:32:00

打印间隔：1S

通道01： 单位：℃

时间	数据	
21-03-23 15:31:40	850.0	-----起始时间测量值
21-03-23 15:31:41	850.0	
21-03-23 15:31:42	850.0	
. . . . .	. . . . .	
21-03-23 15:31:58	425.0	
21-03-23 15:31:59	425.0	
21-03-23 15:32:00	425.0	-----终止时间测量值

## B、定时打印

在系统组态设置定时打印时间间隔和起始时间，当系统时间达到设定的间隔时间时，仪表将自动控制打印机进行定时打印

定时打印格式：

打印时间：21-03-23 14:30:02	-----日期、时间
通道01：100.0℃	-----第01路测量值
通道02：100.0℃	-----第02路测量值

注：手工打印可打印数据和曲线，定时打印只能打印数据。

## 5. 11、备份画面（带备份功能有此画面）

无纸记录仪使用U盘或SD卡对仪表内的记录数据进行备份和转存。USB接口在仪表的背面，SD卡接口在仪表的左侧上，可直接插入U盘或SD卡进行备份数据操作。

SD卡有自动备份功能：将SD卡插入到SD卡接口后，仪表会在每天0点定时自动备份正在记录的前一天0-24点历史数据至SD卡；当停止记录或达到用户设定的触发条件时，将停止前的这条历史曲线的备份至SD卡中。

自动备份文件存储目录：

1. 每天0点备份的文件存储目录：TIMEAUTO（文件夹名）/仪表日期（年/月/日）/仪表时间（时/分）

2. 记录停止备份的文件存储目录：RECAUTO（文件夹名）/仪表日期（年/月/日）/仪表时间（时/分）

在这个操作画面里，用户可将仪表中记录的所有通道的历史数据备份到U盘，备份的历史数据可通过上位机管理软件DTM进行数据的分析与打印等操作。

The screenshot shows a '备份画面' (Backup Screen) with a title bar containing the date '2021-03-24' and time '16:20:22'. The main area contains several input fields and buttons:

- ① 备份内容 (Backup Content): A dropdown menu currently showing '历史文件' (Historical Files).
- ② 文件序号 (File Number): A text input field containing '001'.
- ③ 起始时间 (Start Time): A time selection field showing '2021-03-24 16:10:22'.
- ④ 结束时间 (End Time): A time selection field showing '2021-03-24 16:20:22'.
- ⑤ 文件名称 (File Name): A text input field containing 'DAT0001.NHD'.
- ⑥ 操作按钮 (Operation Buttons): A row of buttons including '切换' (Switch), three empty buttons, '备份' (Backup), and two more empty buttons.

①：备份内容：所有文件、历史文件、报警记录、掉电记录或文件列表可选择。

②：文件序号：记录文件的序号。

③：起始时间：备份数据段的开始时间。

④：结束时间：备份数据段的结束时间。

（注：起始时间与结束时间是仪表根据当前选择的文件序号自动生成，时间框处于阴影显示时表示时间不能修改，时间框不处于阴影显示时可进行起始与结束时间的修改，若修改的时间超出曲线实际起始与结束时间的范围将出现错误提示。）

⑤：文件名称：选择备份数据在U盘中的文件名。备份内容选择所有文件时，文件夹名的默认前缀是F+日期；选择历史文件时，文件名的默认前缀是DAT；选择报警记录时，文件夹名的默认前缀是ALM；选择掉电记录时，文件夹名的默认前缀是PWR；选择文件列表时，文件夹名的默认前缀是REC。用户可根据需求修改文件名称。

⑥：操作按键：

按“切换”键可切换到其它显示画面。

按“备份”键仪表会出现提示“备份中”，当USB进度条走完，仪表会提示“备份完成”，如果进度条还没走完，按“取消”键仪表会提示“被取消”备份数据被终止。

无SD卡连接时，会提示无SD卡；有SD卡连接时，无提示，在显示状态栏有相应图标显示，无U盘连接时按“备份”键会提示无优盘；有U盘连接时，在显示状态栏有相应图标显示，所有文件自动备份到NHR文件夹中。

注：在该画面中，点击各项可修改的内容，会出现一对话框，可直接选择对话框的内容或在对话框内进行修改，修改操作具体请参见26页“六、T6输入法”一节，有些备份内容下面的参数会变为阴影提示，表示参数都不可设置。

## 5. 12、掉电记录画面

显示仪表掉电、上电时间的相关记录，包括掉电上电时间，掉电总次数与掉电总时长，最多保存100条报警信息，保存条数满后，新的掉电记录文件将把最早的记录文件覆盖

掉电记录				2021-03-24 16:20:22
序号	掉电时间	上电时间	掉电时长	
09	2021-03-24 10:30:30	2021-03-24 11:00:00	0000天00时10分10秒	
08	2021-03-24 10:30:30	2021-03-24 10:40:40	0000天00时10分10秒	
07	2021-03-24 10:10:10	2021-03-24 10:20:20	0000天00时10分10秒	
06	2021-03-24 09:50:50	2021-03-24 10:00:00	0000天00时10分10秒	
05	2021-03-24 09:30:30	2021-03-24 09:40:40	0000天00时10分10秒	
04	2021-03-24 09:10:10	2021-03-24 09:20:20	0000天00时10分10秒	
03	2021-03-24 08:30:30	2021-03-24 09:00:00	0000天00时10分10秒	
02	2021-03-24 08:20:30	2021-03-24 08:30:40	0000天00时10分10秒	
01	2021-03-24 08:00:10	2021-03-24 08:10:20	0000天00时10分10秒	
掉电总次数: 09 总时长: 00000天01时31分30秒				
<input type="button" value="切换"/> <input type="button" value="上移"/> <input type="button" value="下移"/> <input type="button" value="上翻页"/> <input type="button" value="下翻页"/> <input type="button" value="首页"/> <input type="button" value="尾页"/> <input type="button" value="←&gt;"/>				

①：序号：掉电记录的序列号，按时间方式排列，发生时间越近，排列序号越大

②：掉电时间：仪表掉电时间

③：上电时间：仪表上电后到达测量画面的时间

④：掉电时长：每次掉电的时间长度

⑤：掉电总次数：总共发生的掉电次数；总时长：累加每次掉电时间的长度

⑥：操作按键：

按“切换”键可切换到其它显示画面

按“上移”键可向上移动查看掉电记录列表

按“下移”键可向下移动查看掉电记录列表

按“上翻页”键可向上翻页查看掉电记录列表

按“下翻页”键可向下翻页查看掉电记录列表

按“首页”键可查看第一页的掉电记录列表

按“尾页”键可查看最后一页的掉电记录列表

按“←>”键可切换显示“备份”按键，选择其中一条列表（使其变蓝色），按“备份”键跳转到备份画面，进行数据的备份，在备份画面中按“返回”键可回到掉电记录画面  
注：此列表一屏显示12条掉电记录

## 5. 13、组态画面

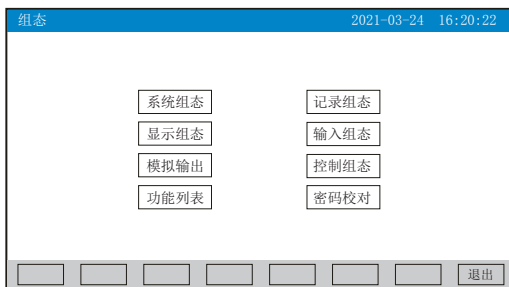

进入组态首先要进行密码校对，点击“密码校对”将出现一对话框，在对话框输入密码（对话框操作可参见第26页“六、T6输入法”一节）。密码由6位数据组成，出厂默认密码为000000，用户可以在“系统组态”——“用户密码”一栏修改校对密码。若密码输入错误，用户将不能进入各组态画面。

## 5. 13. 1、系统组态

- ★语言选择：中文显示和English可选
- ★用户密码：用户可根据自己的需求设置密码
- ★设备名称：用户可根据自己的需求设置设备名称，出厂默认：调节记录仪
- ★日期时间：显示“年-月-日 时-分-秒”，可以修改调整时间
- ★冷端调整：调整并显示冷端温度
- ★断线处理：量程下限、量程上限、保持前值、-、- 可选
- ★通讯地址：地址范围：1~255
- ★波特率：2400、4800、9600、19200bps可选
- ★校验位：No：无校验；Odd：偶校验；Even：奇校验
- ★字节顺序：按从低到高的顺序排列，分别有：1-2 3-4、2-1 4-3、3-4 1-2、4-3 2-1四种顺序可选
- ★定时打印：设置定时打印时间
- ★起始时间：设置定时打印的起始时间
- ★报警打印：关闭、启用可选
- ★以太网：设置IP地址、子网掩码、默认网关、端口的信息

IP地址：以太网通讯的IP地址，IP地址设置完后仪表需断上电操作一次，设置的IP地址才会生效

子网掩码：根据不同IP地址设置，默认255.255.255.000

默认网关：网关的地址

端口：以太网通讯的端口号

★清除数据：清除仪表内存中的所有存储数据，包括历史数据、报警列表、文件列表、掉电记录。点击“清除数据”会弹出“删除后将无法恢复，确认删除”的对话框，选择“是”执行清除历史数据，选择“否”放弃清除历史数据。

★组态文件：点击“组态文件”进入组态文件设置界面：设置好文件名称后，插入U盘，点击“导出组态”，将本机里的“系统组态”、“记录组态”、“显示组态”、“输入组态”、“模拟组态”的内容导出到U盘的NHR文件夹里，再将U盘插入到另一台仪表上，点击“导入组态”，可将前一台的组态内容导入到这台仪表上。当多台仪表组态完全一样时，这个功能可以大大减少组态时间。

操作：在该画面中

点击参数右边方框弹出对话框，可直接选择对话框的内容或在对话框内进行修改，修改操作具体请参见26页“六、T6输入法”一节。

点击“退出”键退出此组态画面，当有参数被修改过，此时会弹出“是否保存修改过的参数？”的对话框，选择“是”保存修改过的参数，选择“否”不保存修改过的参数。

## 5. 13. 2、记录组态

### ★记录模式：不循环和循环可选

不循环：当仪表记录空间已满或记录文件达到100个时，自动停止记录

循环：当记录空间已满，新产生的数据将会把最早以前的数据进行覆盖，按照新文件替换老文件的方式循环记录历史数据；当记录文件数达到100个，第1个文件将被删除，其它文件序号依次减少一位，然后建立新文件继续记录

### ★记录间隔：1秒、2秒、4秒、6秒、15秒、30秒、1分、2分、4分可选

### ★记录类型：实时值、平均值、最大值和最小值可选

实时值：直接取用记录点时间对应的实时值

平均值：取前后记录点之间的实时数据平均值，以加权平均计算得到平均值

最大值：取前后记录点之间的实时数据最大值

最小值：取前后记录点之间的实时数据最小值

### ★上电记录：新建文件、续掉电前可选

新建文件：上电后建立新的文件列表进行记录

续掉电前：上电后可追溯掉电前记录中的文件继续记录；选择此功能时，断电期间的数据显示-.-

### ★触发条件：手动、上电、报警、继电器、定时可选（注：选择哪种触发条件以下对应的触发方式可显示并能更改）

手动触发：进入仪表存储操作界面，可手动停止或手动启动数据存储记录

上电：仪表上电后启动记录功能

报警触发：可设定只在某一通道对应的某种报警时，启动数据存储记录，报警结束，则停止记录

继电器触发：可设定某限继电器发生报警时，启动数据存储记录，继电器报警结束，则停止记录

定时触发：定时循环周期固定为24时，设定起始时间和结束时间，让仪表每天只在设定的时间段进行数据存储记录

操作：在该画面中

点击参数右边方框弹出对话框，可直接选择对话框的内容或在对话框内进行修改，修改操作具体请参见26页“六、T6输入法”一节。

按“退出”键退出此画面，如有修改画面里的内容，此时会弹出“是否保存修改过的参数？”的对话框，选择“是”保存修改过的参数，选择“否”不保存修改过的参数。

### 5. 13. 3、显示组态

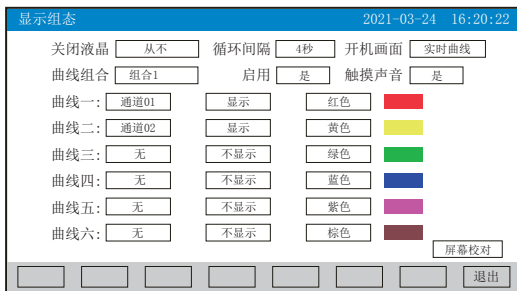

- ★关闭液晶：降低液晶屏的背光亮度，可选择5分钟后、10分钟后、30分钟后、1小时后、从不关闭
  - ★循环间隔：循环显示下一组合的间隔时间，4秒、8秒、15秒、30秒可选
  - ★开机画面：开机画面可选择实时曲线、棒图画面、数显画面、历史曲线、文件列表、掉电记录、掉电之前的画面
  - ★曲线组合：每个曲线组合可以包括6条曲线，共有10种曲线组合可选，可以根据实际的需求选择，并在实时曲线画面显示
  - ★启用：选“是”则对应的曲线组合在实时曲线画面可以显示，选“否”则不显示
  - ★触摸声音：选“是”则触摸屏幕操作时有声音，选“否”则无声音
  - ★曲线一到六：选择要显示的通道名称，是否显示和曲线颜色
  - ★屏幕校对：点击“屏幕校对”进入触摸屏位置校对状态，依次按压屏幕上出现的“十字”光标各2秒，进行5个点的校对后弹出“是否保存本次校准”的对话框，选择“是”保存本次校对，可以恢复仪表的原始触摸校正；选择“否”不保存本次校对。（注：触摸屏隔一段时间就要校正一次，防止时间长了出现触摸点漂移。）
- 操作：在该画面中  
点击参数右边方框弹出对话框，可直接选择对话框的内容。  
按“退出”键退出此画面，如有修改画面里的内容，此时会弹出“是否保存修改过的参数？”的对话框，选择“是”保存修改过的参数，选择“否”不保存修改过的参数。  
开机触摸屏校准功能说明：当仪表在运输或使用过程中被剧烈振动影响触摸操作时，可在仪表上电瞬间，用手指压紧触摸屏直到仪表进入触摸屏校对画面后松开手指，进行屏幕的校对。

### 5. 13. 4、输入组态

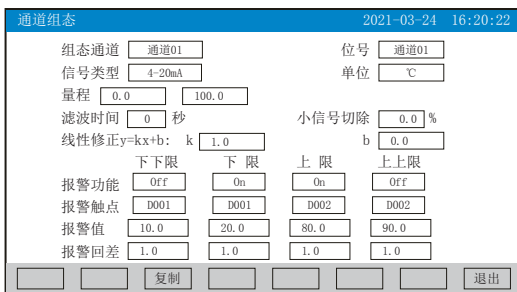

- ★组态通道：选择显示组态的通道号
- ★位号：表示显示通道对应的工程位号

★信号类型：B、S、K、E、T、J、R、N、F2、Wre3-25、Wre5-26、Cu50、Cu53、Cu100、Pt100、BA1、BA2、0~400Ω、0~20mV、0~100mV、±20mV、±100mV、0~20mA、0~10mA、4~20mA、0~5V、1~5V、±5V、0~10V、√0~10mA、√4~20mA、√0~5V、√1~5V、None

各信号允许量程说明如下：

信号类型	量程范围	信号类型	量程范围	信号类型	量程范围
B	400~1800℃	Cu50	-50.0~150.0℃	0~20mA	-9999~99999
S	-50~1600℃	Cu53	-50.0~150.0℃	0~10mA	-9999~99999
K	-200~1300℃	Cu100	-50.0~150.0℃	4~20mA	-9999~99999
E	-200~1000℃	Pt100	-200.0~650.0℃	0~5V	-9999~99999
T	-200.0~400.0℃	BA1	-200.0~600.0℃	1~5V	-9999~99999
J	-200~1200℃	BA2	-200.0~600.0℃	±5V	-9999~99999
R	-50~1600℃	0~400Ω 线性电阻	-9999~99999	0~10V	-9999~99999
N	-200~1300℃	0~20mV	-9999~99999	0~10mA开方	-9999~99999
F2	700~2000℃	0~100mV	-9999~99999	0~20mA开方	-9999~99999
Wre3-25	0~2300℃	±20mV	-9999~99999	0~5V开方	-9999~99999
Wre5-26	0~2300℃	±100mV	-9999~99999	1~5V开方	-9999~99999

★单位：表示显示通道对应的工程单位

★量程：记录数据的上限和下限量程，设置范围是-99.999~99999，通过修改量程上限的小数点位置来确定通道所带小数点的位数

★滤波时间：修改仪表采样的次数，用于防止测量显示值跳动。

仪表显示值与滤波时间的关系举例：当模拟量输入时，设定滤波时间为3.0秒，则仪表自动将（滤波时间3×采样周期1秒）即将3秒内的采样值进行平均，以递推法更新显示值。

★小信号切除：测量值 < (量程上限值 - 量程下限值) × 小信号切除百分比 + 量程下限值，此时仪表显示为量程下限值，设置为0关闭小信号切除功能。

★线性修正：工程量根据公式  $y = Kx + b$  进行线性修正，其中K表示线性系数，b表示零点修正。默认状态下，K=1.0，b=0.0，即不进行修正。x表示修正前通道应显示的工程量，y表示修正后通道显示的值。

★本通道下下限，下限、上限、上上限报警，回差数值，请注意以下几点：

下下限、下限、上限、上上限、回差数值设置范围是-99.999~99999，输入方式同量程输入方式。

报警功能：Off：报警功能关闭，On：报警功能打开。

报警触点：选择继电器触点序号，D001到D004对应1号到4号继电器触点输出，“No”表示不输出。

操作：在该画面中

点击参数右边方框弹出对话框，可直接选择对话框的内容或在对话框内进行修改，修改操作具体请参见26页“六、T6输入法”一节。

按“退出”键退出此画面，如有修改画面里的内容，此时会弹出“是否保存修改过的参数？”的对话框，选择“是”保存修改过的参数，选择“否”不保存修改过的参数。

按“复制”“粘贴”键可以将需要复制的组态通道号的参数复制到其它通道上，例如：需要把通道01的参数复制到通道02上，只要光标在组态通道是通道01时按下“复制”键，再将组态通道改为通道02按下“粘贴”键即可。当几个通道的组态完全一样时，这个功能可以大大减少组态时间。



## 5. 13. 5、模拟输出

输出组态		2021-03-24 16:20:22				
输入通道	输出类型	输出下限	输出上限	kx+b:b	kx+b:k	
输出01:	通道01	4-20mA	0.0	100.0	0.0	1.0

退出

★输入通道：输出通道对应的输入通道，通道01、通道02、PID01可选

★输出类型：可选择0~10 mA、0~20 mA、4~20 mA、0~5V、1~5V、0~10V、None

★输出下限、输出上限：调整变送输出的上下限量程，设置范围是-9999~19999，通过修改量程上限的小数点位置来确定通道所带小数点的位数

★kx+b：模拟输出线性修正公式，b：输出零点迁移量，k：输出放大比例

操作：在该画面中

点击参数右边方框弹出对话框，可直接选择对话框的内容或在对话框内进行修改，修改操作具体请参见26页“六、T6输入法”一节

按“退出”键退出此画面，如有修改画面里的内容，此时会弹出“是否保存修改过的参数？”的对话框，选择“是”保存修改过的参数，选择“否”不保存修改过的参数。

## 5. 13. 6. 控制组态

控制组态		2021-03-24 16:20:22	
控制回路	PID01	输入通道	通道01
作用方式	反作用	控制类型	温度控制
抑制系数	0.50	输出下限	0.0%
加热制冷	标准模式	输出上限	100.0%
比例带	100.0	设定输入	固定值
		设定值	50.0
		输出类型	模拟量
		输出周期	2 秒
		积分时间	3 秒
		微分时间	0 秒
报警参数		设定曲线	
退出			

★控制回路：PID01。

★输入通道：输入通道数，共2路。

★控制类型：温度控制、经典控制、位式控制可选。

温度控制：适用于滞后大，控制速度比较缓慢的控制系统，如电炉的加热。

经典控制：适用于控制响应速度迅速的系统，如调节阀对压力、流量等物理量的控制系统。

★作用方式：控制作用类型，反作用、正作用可选。

★输出下限：PID控制输出下限值，范围0.0~100.0%。

★输出上限：PID控制输出上限值，范围0.0~100.0%。

★抑制系数：积分抑制系数，范围0.00~1.00。抑制积分作用以减少超调，1.00抑制作用最强，0.00没有抑制作用

★设定输入：固定值、设定曲线、通道01~02、PID01可选。

固定值：以设定值为控制目标值，定点控制。

设定曲线：以曲线程序段控制，多段控制。

通道01~02：以某通道的显示值做为该控制回路的目标值。

PID01：1路PID运算结果，以该回路的PID运算结果作为该控制回路的目标值

★设定值：控制目标值。

★加热制冷：标准模式、加热制冷可选

★输出类型：控制输出信号类型，模拟量输出、PWM控制输出可选。

PWM控制输出：指继电器控制输出或SSR驱动电压输出。

★输出周期：继电器或SSR输出的周期，设定范围1~200（秒）。

★比例带：显示比例带的设定值(P值越小，系统响应越快；P值越大，系统响应越慢；P=0关闭输出)。

★积分时间：显示积分时间的设定值，用于解除比例控制所产生的残留偏差（I值越小，积分作用增强；I值越大，积分作用相应减弱；设定为9999时，积分不起作用）。

★微分时间：显示微分时间的设定值，用于预测输出的变化，防止扰动，提高控制的稳定性（D值越小，系统微分作用越弱；D值越大，系统微分作用越强；设定为0时，微分不起作用）。

## (1)、报警参数画面

控制报警		2021-03-24 16:20:22		
控制回路	PID01 ▼			
报警1	报警2	报警3	报警4	
报警功能	Off	Off	On	On
报警类型	偏差内	偏差内	偏差内	偏差内
报警触点	D001	D001	D002	D002
报警值	10.0	20.0	80.0	90.0
报警回差	1.0	1.0	1.0	1.0

退出

★控制回路：PID01回路。

★报警功能：Off：报警功能关闭，On：报警功能打开。

★报警类型：偏差内、偏差外、下偏差、上偏差、输出下限，输出上限、曲线停止、环路断线可选。

★报警触点：选择继电器触点序号，D001对应1号继电器触点输出，“No”表示不输出。

★报警值：设置控制回路的报警值，设置范围是-9999~99999。

★报警回差：设置控制回路的报警回差值，设置范围是-9999~99999。

## (2)、设定曲线画面

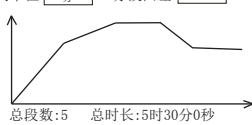
设定曲线		2021-03-24 16:20:22			
控制回路	PID01 ▼	上电模式	测量值		
开始段号	第01段	循环段号	不循环		
设定段号	第01-06段	时间单位	分	分段回差	0.5
设定值	时长				
第01段	50.0				40
第02段	80.0				50
第03段	100.0				80
第04段	100.0				60
第05段	90.0				100
第06段	80.0	0			
总段数:5		总时长:5时30分0秒			
最大值:100.0		最小值:50.0			
最大升速:0.8/分		最大降速:0.2/分			

退出

★控制回路：PID01回路。

★上电模式：上电过程控制方式

曲线停止：上电后曲线为停止状态。

起始点：上电后从起始段开始运行设定曲线。

测量值：上电后从当前测量值与设定值相同点的升温段开始升温，如果没有落在任何一个升温段，测量值先控制到起始段的设定值后再开始运行设定曲线。

断电前：上电后等测量值回到断电时刻的设定值后，继续运行曲线。

- ★开始段号：程序控制作用开始的段号，1-35段可选
- ★循环段号：到末尾段后，选择从第几段开始循环控制或不循环。
- ★设定段号：选择曲线设定的段号，分第01-06段、第07-12段、第13-18段、第19-24段、第25-30段、第31-36段可选。
- ★时间单位：程序控制时间单位，秒、分、时可选
- ★分段回差：曲线重启或跳转时，进入目标段的回差值  
 $(\text{重启段目标值} - \text{分段回差值}) \leq (\text{曲线复位时的PV值}) \leq (\text{重启段目标值} + \text{分段回差值})$   
 ，曲线运行状态由等待变成运行
- ★设定值与时长：分别设置相对应段的控制目标值与控制时间。
- ★控制曲线图与相对应的说明。

**备注：仪表总共有36段曲线，如用户只需要5段曲线，可将第6段的时长设为0，即实现关段设置**

操作：在该画面中

点击参数右边方框弹出对话框，可直接选择对话框的内容或在对话框内进行修改，修改操作具体请参见26页“六、T6输入法”一节

点击“退出”键退出此组态画面，当有参数被修改过，此时会弹出“是否保存修改过的参数？”的对话框，选择“是”保存修改过的参数，选择“否”不保存修改过的参数。

## 5. 13. 7、功能列表

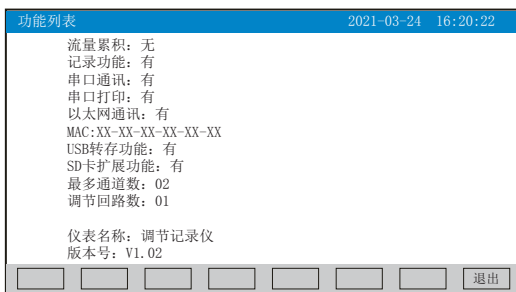

★查看仪表功能列表：此画面可以一目了然看出此仪表配备的功能，有此功能则显示“有”，无此功能则显示“无”。

操作：在该画面中

点击“退出”键退出此画面。

## 六、“T6”输入法

本仪表的参数内容输入方法采用的是T6输入法，它是类似手机键盘的输入法，通过很少的键盘操作即可完成汉字、数字、英文、特殊符号等选择输入，操作简单、易学易用，采用国际编码，解决汉字位号及特殊单位的输入问题。

### 6.1、汉字拼音输入法

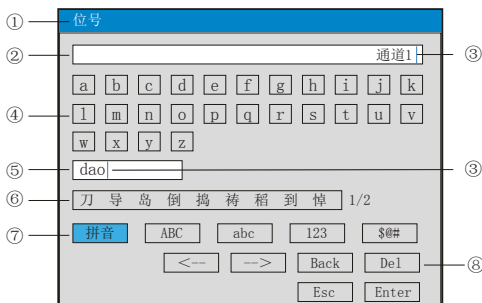

①、参数名称：显示当前被修改参数的名称

②、输入显示栏：显示被修改参数内容，点击参数内容将出现光标，光标出现时，点击“操作键”和“软键盘”可修改光标所在位置参数内容

③、光标：点击“操作按键”移动光标选择修改位置，或者点击参数内容任意位置，光标将移动到该位置

④、软键盘：显示26个拼音字母，点击任意字母，该字母将输入到“输入显示栏”光标前面的位置，或者输入到“拼音组合显示栏”光标前面的位置

⑤、拼音组合显示栏，点击此处将出现光标，点击“操作键”和“软键盘”可修改拼音组合，相对应的汉字将示在“文字备选栏”

⑥、文字备选栏：点击所需要的文字，该汉字将输入到“输入显示栏”光标前面位置

⑦、输入法选择栏，在此点击所需的输入法

⑧、操作按键：

点击“<--”键向左移动光标

点击“-->”键向右移动光标

点击“Back”键删除光标前面的内容

点击“Del”键删除光标后面的内容

点击“Enter”键确认执行输入的内容，并退出对话框

点击“Esc”键退出对话框

## 6.2、英文字母输入法

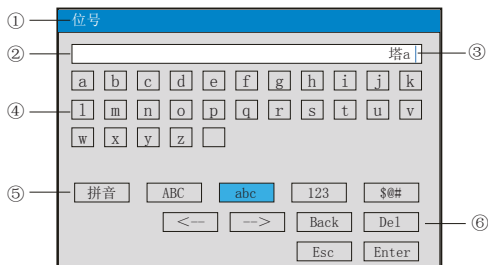
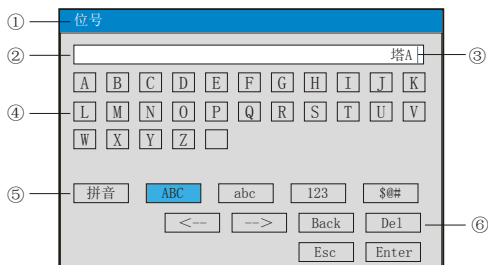

- ①、参数名称：显示当前被修改参数的名称
- ②、输入显示栏：显示被修改参数内容，点击参数内容将出现光标，光标出现时，点击“操作键”和“软键盘”可修改光标所在位置参数内容
- ③、光标：点击“操作按键”移动光标，可选择修改位置，或者点击参数内容任意位置，光标将移动到该位置
- ④、软键盘：显示26个字母和1个空格，点击任意字母，该字母将输入到“输入显示栏”光标前面的位置
- ⑤、输入法选择栏，在此点击所需的输入法
- ⑥、操作按键：
  - 按“<--”键向左移动光标
  - 按“-->”键向右移动光标
  - 按“Back”键删除光标前面的内容
  - 按“Del”键删除光标后面的内容
  - 按“Enter”键确认执行输入的内容，并退出对话框
  - 按“Esc”键退出对话框

### 6.3、数字输入法

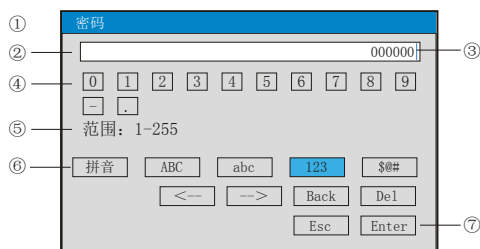

①、显示当前被修改参数的名称

②、输入显示栏：显示被修改参数内容，点击参数内容将出现光标，光标出现时，点击“操作键”和“软键盘”可修改光标所在位置参数内容

③、光标：点击“操作按钮”移动光标可选择修改位置，或者点击参数内容任意位置，光标将移动到该位置

④、软件盘：显示0-9数字内容键盘，点击任意数字，该数字将输入到“输入显示栏”光标前面的位置

⑤、范围：有些输入内容有范围限制，这时就会出现，用户只能在固定的范围内进行输入

⑥、输入法选择栏，在此点击所需的输入法

⑦、操作按钮：

点击“<—”键向左移动光标

点击“—>”键向右移动光标

点击“Back”键删除光标前面的内容

点击“Del”键删除光标后面的内容

点击“Enter”键确认执行输入的内容，并退出对话框

点击“Esc”键退出对话框

### 6.4、字符输入法

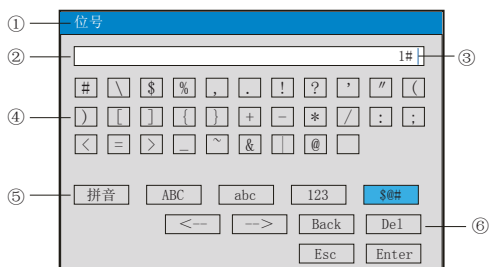

①、参数名称：显示当前被修改参数的名称

②、输入显示栏：显示被修改参数内容，点击参数内容将出现光标，光标出现时，点击“操作键”和“软键盘”可修改光标所在位置参数内容

③、光标：点击“操作按钮”移动光标可选择修改位置，或者点击参数内容任意位置，光标将移动到该位置

④、软键盘：显示30个字符和1个空格，点击任意数字，该数字将输入到“输入显示栏”光标前面的位置

⑤、输入法选择栏，在此点击所需的输入法

⑥、操作按钮(同上)

## 6.5、常见单位输入法

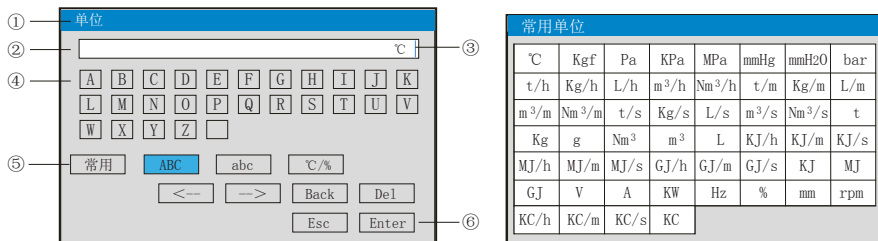

- ①、显示当前被修改参数的名称
- ②、输入显示栏：显示被修改参数内容，点击修改内容将出现光标，光标出现时，点击“操作键”和“软键盘”可修改光标所在位置参数内容
- ③、光标：点击“操作按键”移动光标可选择修改位置，或者点击参数内容任意位置，光标将移动到该位置
- ④、软键盘：显示26个大写字母或26个小写字母或16个特殊单位和1个空格，点击任意单位，该单位将输入到“输入显示栏”光标前面位置
- ⑤、输入法选择栏，在此点击所需的输入法，点击“常用”操作键弹出对话框，可在对话框中直接选择常用单位
- ⑥、操作按键：  
 按“<->”键向左移动光标  
 按“<->”键向右移动光标  
 按“Back”键删除光标前面的内容  
 按“Del”键删除光标后面的内容  
 按“Enter”键确认执行输入的内容，并退出对话框  
 按“Esc”键退出对话框

## 6.6、特殊单位输入法

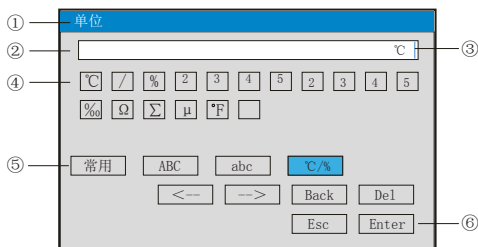

- ①、参数名称：显示当前被修改参数的名称
- ②、输入显示栏：显示被修改参数内容，点击修改内容将出现光标，光标出现时，点击“操作键”和“软键盘”可修改光标所在位置参数内容
- ③、光标：点击“操作按键”移动光标可选择修改位置，或者点击参数内容任意位置，光标将移动到该位置
- ④、软键盘：显示16个特殊单位和1个空格，点击任意单位，该单位将输入到“输入显示栏”光标前面位置
- ⑤、输入法选择栏，在此点击所需的输入法
- ⑥、操作按键（同上）



## 七、通讯

本仪表具有与上位机通讯功能，上位机可完成对下位机的参数设定、数据采集、监视等功能。配合工控软件，在中文WINDOWS下，可完成动态画面显示、仪表数据设定、图表生成、存盘记录、报表打印等功能。也可通过本公司上位机管理软件实时采集数据和曲线，并记录历史数据和曲线，历史数据和曲线还可以导出到Excel进行数据处理。

本仪表为用户提供两种与上位机通讯的标准接口RS485和EtherNet。

★RS485通讯采用标准MODBUS RTU通讯协议，允许一台上位机同时挂多台记录仪，此种通讯方式适用于终端机的用户与本记录仪构成网络，实时接收记录仪数据和与各类控制系统相连。

★EtherNet通讯采用标准RJ45接口，MODBUS TCP/IP通讯协议，允许多台仪表与上位机联网，以10/100M的通讯速率进行数据交换，适用于终端机与仪表的大量数据通讯。通讯距离超过300米时，可以采用光纤网络实现。记录仪系统组态中，设置好IP地址后仪表需断电一次再上电设置的IP地址才会生效，在计算机管理软件中设置与记录仪对应的IP地址与端口号，就可以实现计算机与记录仪之间的以太网通讯。

### 具体参数请参见表一、二

表一：0x04读取命令对应的输入寄存器地址表。

序号	输入寄存器地址(十进制)	参数名称	数据格式	类型	备注
动态变量					
1	00	通道1测量值	Float	只读	
2	02	通道2测量值	Float	只读	
3	08	回路1设定值	Float	只读	
4	12	回路1输出值	Float	只读	0.0~1.0表示0.0~100.0% ★有相应的保持寄存器可写。
5	16	回路1手自动状态	Char	只读	0: 手动, 1: 自动 ★有相应的保持寄存器可写。
6	20	触点输出状态	Long	只读	第0~4位分别代表第1~5个触点输出状态, 0: 断开, 1: 闭合。

表二：0x03读取命令和0x10写入命令对应的保持寄存器地址表。

序号	输入寄存器地址(十进制)	参数名称	数据格式	类型	备注
仪表型号					
1	0	仪表型号	Char	只读	0x0282
仪表组态参数					
1	1	语言选择	Char	读写	0:中文 1:英文
2	2	冷端调整	Short	读写	通讯的数据是调整值放大10倍后的值。例:冷端调整值-1.0,那么通讯数据就是-10
3	3	设备地址	Char	读写	
4	4	波特率	Char	读写	1...4分别表示:波特率1200...19200bps
5	5	校验位	Char	读写	
6	6	字节交换	Char	读写	
7	7	断线处理	Char	读写	0: 量程上限 1: 量程下限 2: 保持前值
8	8	IP地址第1, 2字节	Short	读写	例: IP地址是192.168.100.2,那么寄存器地址从低到高两个字节分别就是192、168。
9	9	IP地址第3, 4字节	Short	读写	如上例,寄存器地址从低到高两个字节分别就是100、2。
10	10	子网掩码第1, 2字节	Short	读写	例:子网掩码是255.255.255.0,那么寄存器地址从低到高两个字节分别就是255、255。
11	11	子网掩码第3, 4字节	Short	读写	如上例,寄存器地址从低到高两个字节分别就是255、0。
12	12	网关地址第1, 2字节	Short	读写	例:网关地址是192.168.1.1,那么寄存器地址从低到高两个字节分别就是192、168。
13	13	网关地址第3, 4字节	Short	读写	如上例,寄存器地址从低到高两个字节分别就是1、1。
14	14	以太网端口号	Short	读写	
15	15	打印间隔	Short	读写	

序号	输入寄存器地址(十进制)	参数名称	数据格式	类型	备注
16	16	打印开始时间的时	Char	读写	
17	17	打印开始时间的分	Char	读写	
18	18	报警打印	Char	读写	0:关闭 1:启用
19	19	设备名称1, 2字符	Short	读写	
20	20	设备名称3, 4字符	Short	读写	
21	21	设备名称5, 6字符	Short	读写	
22	22	设备名称7, 8字符	Short	读写	
23	23	设备名称9, 10字符	Short	读写	
24	24	设备名称11, 12字符	Short	读写	
25	25	设备名称13, 14字符	Short	读写	注:第14字符必须为0
26	100	输入通道号	Char	读写	取值范围: 0...1分别对应通道1...2 (注1)
27	101	位号第1, 2字符	Short	读写	
28	102	位号第3, 4字符	Short	读写	
29	103	位号第5, 6字符	Short	读写	
30	104	位号第7, 8字符	Short	读写	
31	105	输入类型	Char	读写	
32	106	单位第1, 2字符	Short	读写	
33	107	单位第3, 4字符	Short	读写	
34	108	单位第5, 6字符	Short	读写	
35	109	通道小数点	Char	读写	
36	110	量程下限	Float	读写	
37	112	量程上限	Float	读写	
38	114	预留	Char	读写	
39	115	滤波时间	Char	读写	
40	116	信号切除	Short	读写	是参数放大10倍后的值
41	117	线性修正比例系数k	Float	读写	参见仪表操作手册的
42	119	线性修正零点系数b	Float	读写	“通道参数”
43	121	报警类型	Char	读写	0...3分别对应: 下下限、下限、上限、上上限(注2)
44	122	报警功能	Char	读写	
45	123	报警触点	Char	读写	
46	124	报警值	Float	读写	
47	126	报警回差	Float	读写	
48	200	输出通道号	Char	读写	
49	201	输入通道	Char	读写	
50	202	输出类型	Char	读写	
51	203	输出下限	Float	读写	
52	205	输出上限	Float	读写	
53	207	输出修正比例k	Float	读写	
54	209	输出修正零点b	Float	读写	

序号	输入寄存器地址(十进制)	参数名称	数据格式	类型	备注
55	250	关闭液晶显示	Char	读写	
56	251	循环显示时间	Char	读写	
57	252	开机显示画面	Char	读写	
58	253	曲线组合序号	Char	读写	0~9, 有10个曲线组合
59	254	启用与否	Char	读写	
60	255	曲线序号	Char	读写	0~5, 一个组合下有6条曲线
61	256	曲线对应通道号	Char	读写	
62	257	曲线显示与否	Char	读写	
63	258	曲线颜色	Char	读写	
64	259	触摸声音	Char	读写	
65	300	记录模式	Char	读写	参见仪表操作手册的“记录参数”
66	301	记录间隔	Char	读写	
67	302	记录类型	Char	读写	
68	303	上电记录	Char	读写	
69	304	记录触发	Char	读写	
70	305	手动触发	Char	读写	
71	306	报警触发输入通道	Char	读写	
72	307	报警触发报警类型	Char	读写	
73	308	继电器触发继电器	Char	读写	
74	309	定时触发起始: 时	Char	读写	
75	310	定时触发起始: 分	Char	读写	
76	311	定时触发起始: 秒	Char	读写	
77	312	定时触发结束: 时	Char	读写	
78	313	定时触发结束: 分	Char	读写	
79	314	定时触发结束: 秒	Char	读写	
80	400	控制回路	Char	读写	取值范围: 0~1(注3)
81	401	输入通道	Char	读写	
82	402	控制类型	Char	读写	
83	403	作用方式	Char	读写	
84	404	加热制冷	Char	读写	
85	405	输出下限	Short	读写	0~1000表示0~100.0%
86	406	输出上限	Short	读写	0~1000表示0~100.0%
87	407	抑制系数	Char	读写	
88	408	设定输入	Char	读写	
89	409	设定值	Float	读写	
90	411	输出类型	Char	读写	
91	412	输出周期	Char	读写	
92	413	积分时间	Short	读写	
93	414	微分时间	Short	读写	
94	415	比例带	Float	读写	

序号	输入寄存器地址(十进制)	参数名称	数据格式	类型	备注	
95	440	上电模式	Char	读写		
96	441	开始段号	Char	读写		
97	442	循环段号	Char	读写		
98	443	时间单位	Char	读写		
99	444	分段回差	Float	读写		
100	446	设定段号	Char	读写	取值范围：0~35	
101	447	段起始设定值	Float	读写		
102	449	段时间长度	Short	读写		
103	460	控制回路报警通道	Char	读写		取值范围：0~3
104	461	报警功能	Char	读写		
105	462	报警类型	Char	读写		
106	463	报警触点	Char	读写		
107	464	报警值	Float	读写		
108	466	报警回差	Float	读写		
109	480	回路1输出值	Float	读写	0.0~1.0表示0.0~100.0%； ★在手动状态，可读写；在自动状态，只读。	
110	484	回路1手自动状态	Char	读写	0：手动，1：自动	

注1：触摸彩色调节无纸记录仪最多支持2个输入通道，所有输入通道的参数共用同一个寄存器地址，通过输入通道号（寄存器地址100）来确定是哪一个通道的参数。所以要读写某通道参数时，必须先写入输入通道号。

注2：每个输入通道有四组报警类型，即下限报警、下限报警、上限报警、上限报警，这四组报警类型共用同一个寄存器地址，通过报警类型（寄存器地址121）来确定是哪一组报警类型的参数。所以要读写某输入通道的报警参数，必须先写入报警类型。

注3：触摸彩色调节无纸记录仪最多支持1个控制回路，所有控制回路的参数共用同一个寄存器地址，通过控制回路号（寄存器地址400）来确定是哪一个回路的参数。所以要读写某回路参数时，必须先写入控制回路号。

## 八、仪表配件

名称	数量	备注
使用说明书	1份	本手册
合格证	1张	生产日期
安装支架	4个	用于面板安装固定
U盘	1个	用户订购U盘转存功能时配，容量以用户订购为准
SD卡	1个	用户订购SD卡存储功能时配，容量以用户订购为准
触屏笔	1支	操作触摸屏时使用





T530-230925



福建顺昌虹润精密仪器有限公司

生产制造

**Fujian Shunchang Hongrun Precision Instruments Co., Ltd.**

地址:福建省顺昌城南东路45号 (353200) 电话:0599-7824386 传真:0599-7856047 网址:www.hrgs.com.cn

